

réseaux

La couche Applicative

Les protocoles DHCP et DNS



Partie 1 :

DHCP (Dynamic Host Configuration Protocol)

- ❑ Objectifs
- ❑ Fonctionnement
- ❑ Configuration et options
- ❑ Attaques
- ❑ Sécurisation

Rôle d'un service DHCP

□ Rôle:

- Distribue d'une façon dynamique des adresses IP à des clients pour une durée déterminée.
- Evite l'affectation manuelle à chaque hôte d'une adresse IP statique, ainsi que tous les paramètres dont il a besoin pour utiliser le réseau

□ Exemple d'utilisation: chez les FAI.

- Le fournisseur d'accès alloue une adresse IP de son réseau le temps de la liaison. Cette adresse est libérée, donc de nouveau disponible, lors de la fermeture de la session.

□ Contraintes:

- Tous les nœuds critiques du réseau (serveur de nom, passerelle par défaut, serveur de mail...etc) ont une adresse IP statique sinon problèmes de gestion

Avantage de DHCP

- ❑ **Configuration fiable et simple de réseaux TCP/IP**
- ❑ **Minimisation du risque de conflits d'adresses**
- ❑ **Les postes itinérants sont plus faciles à gérer (PC portable)**
- ❑ **L'économie des adresses IP:**
 - ❑ Exemple: Les FAI disposent d'un nombre d'adresses limité.
 - ❑ Avec DHCP, seules les machines connectées en ligne ont une adresse IP.
- ❑ **Contrôle centralisé de l'utilisation des adresses IP.**
- ❑ **Le changement de la valeur d'un paramètre au niveau du serveur DHCP (exemple: passerelle par défaut) est pris en compte par tous les clients du serveur → changement facile**
 - ❑ Dans le cas de l'adressage statique, il faudrait reconfigurer toutes les machines manuellement .

- ❑ **RFC 1533 et 1534**
- ❑ **Extension de BootP**
- ❑ **Se base sur les protocoles UDP et IP**
- ❑ **Fonctionne en mode client serveur**
 - ❑ Le client demande une adresse IP (une configuration automatique)
 - ❑ Le serveur dispose d'une pool d'adresses à louer
 - ❑ Le serveur fournit/loue l'adresse IP (configuration) pendant un temps limité appelé bail (lease)

Attribution de configuration IP

- Le client émet un message de demande de bail IP (DHCPDISCOVER) envoyé par diffusion sur le réseau avec adresse IP source 0.0.0.0, adresse IP destination 255.255.255.255 et son adresse MAC.

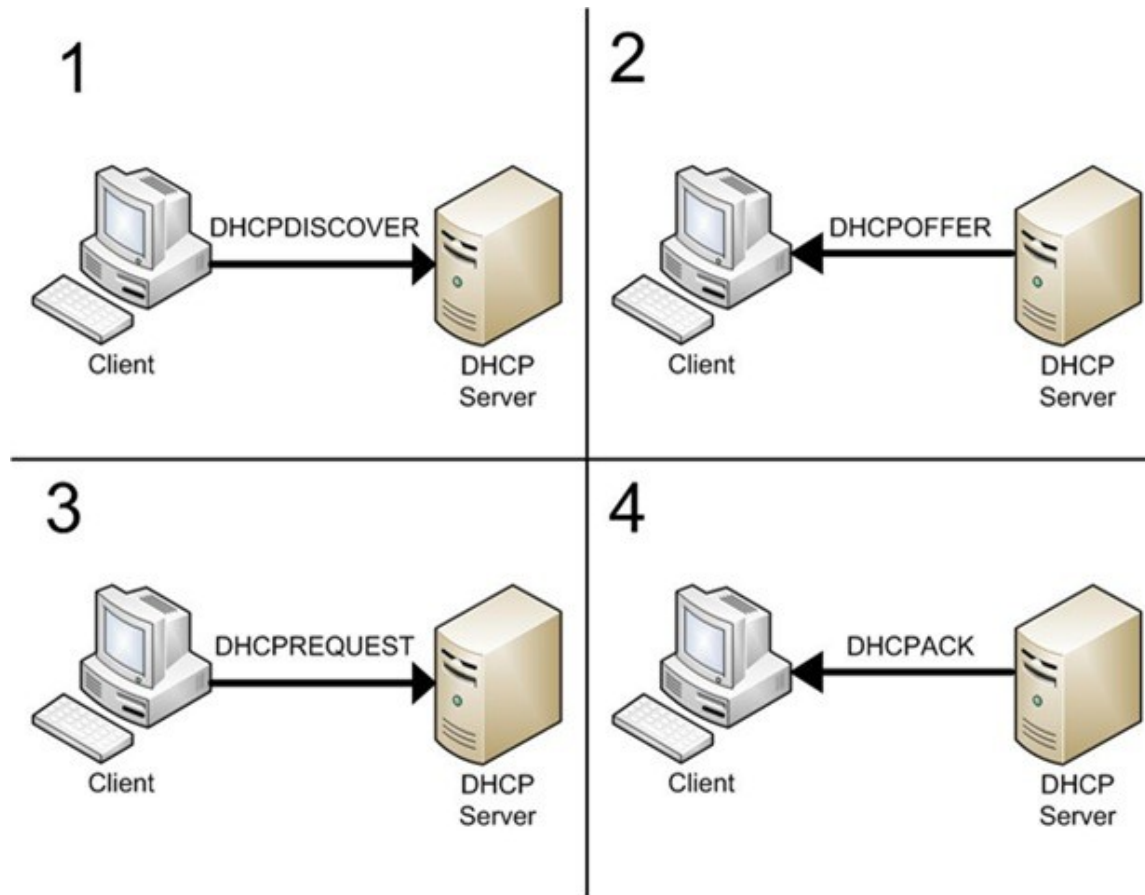

Attribution d'adresse IP

- Les serveurs DHCP répondent en proposant une adresse IP avec une durée de bail et l'adresse IP du serveur DHCP (DHCOFFER)

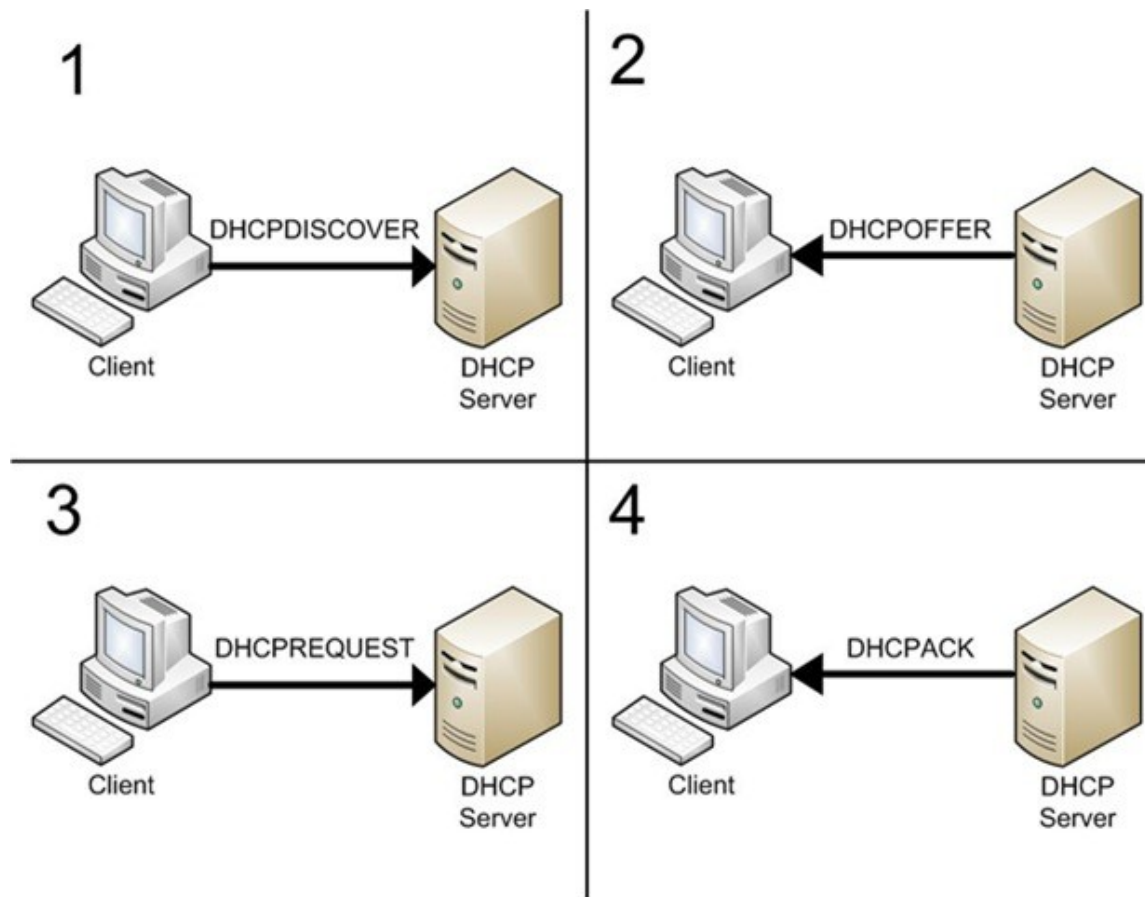

Attribution d'adresse IP

- Le client sélectionne la première adresse IP reçue (s'il y a plusieurs serveurs DHCP) et envoie une demande d'utilisation de cette adresse au serveur DHCP (DHCPREQUEST). Son message envoyé par diffusion comporte l'identification du serveur sélectionné qui est informé que son offre a été retenue ; tous les autres serveurs DHCP retirent leur offre et les adresses proposées redeviennent disponibles.

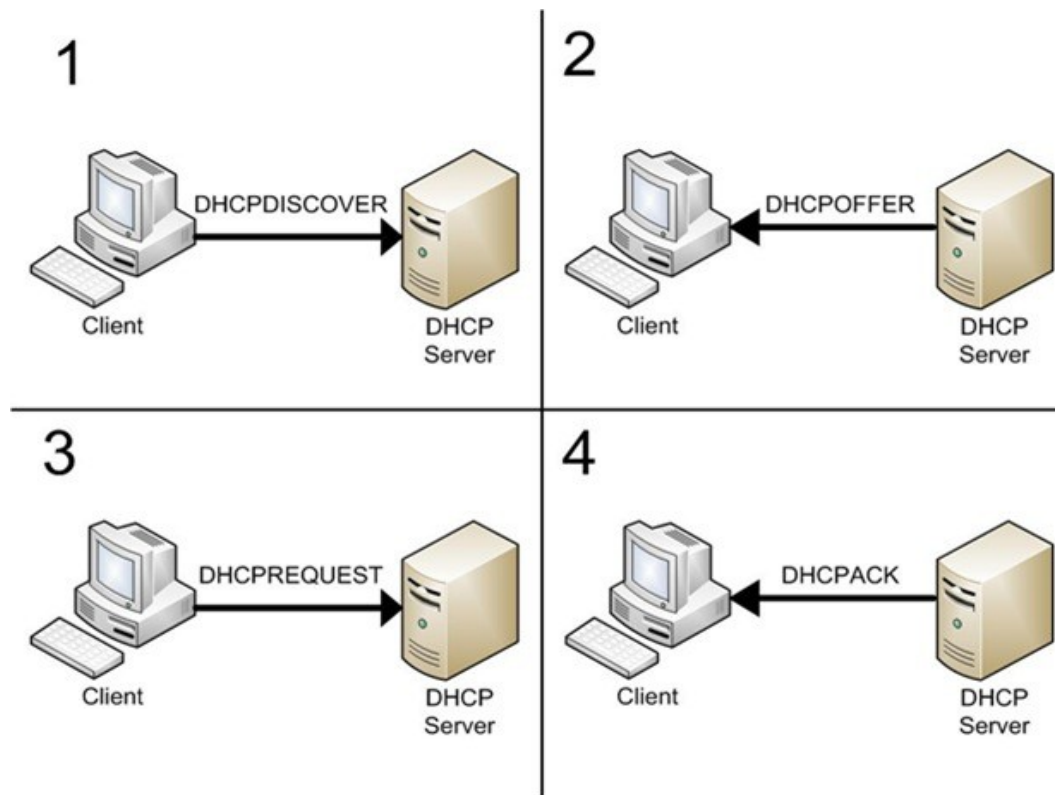

Attribution d'adresse IP

- Le serveur DHCP accuse réception de la demande et accorde l'adresse en bail (DHCPACK), les autres serveurs retirent leur proposition.

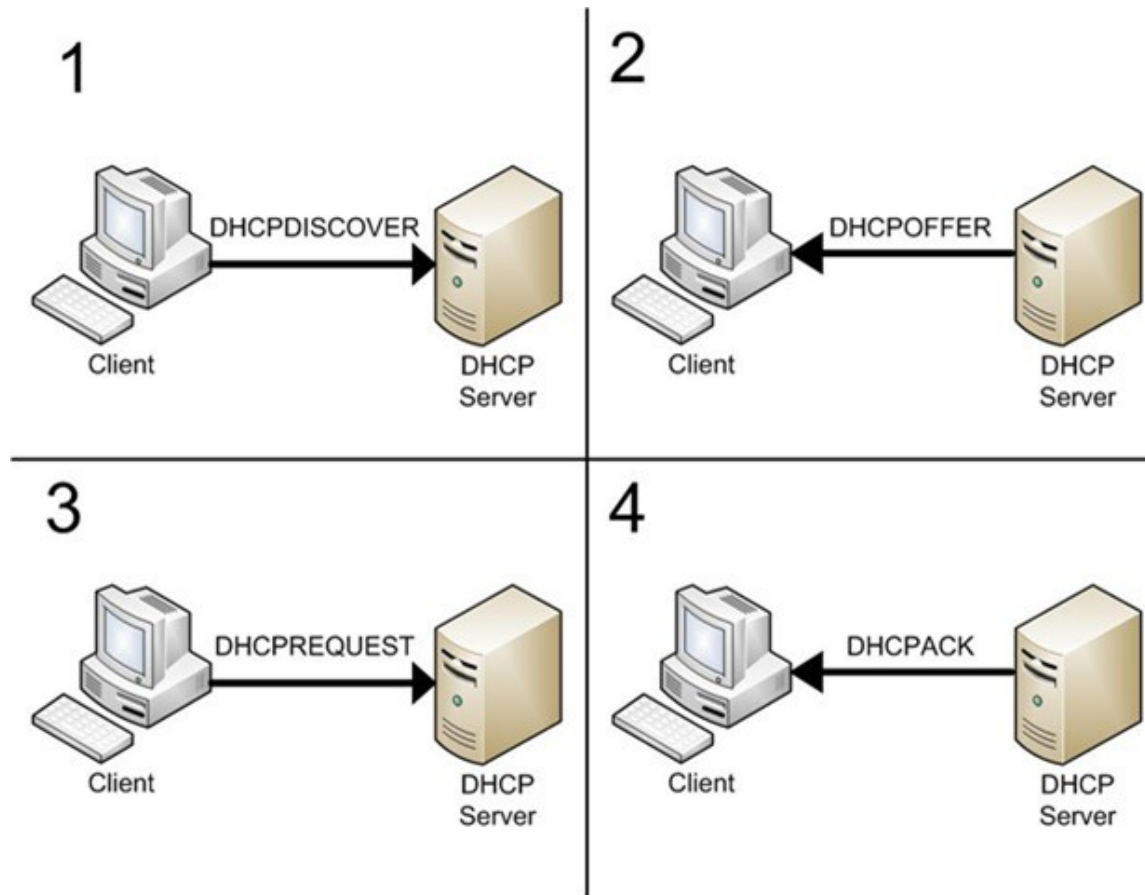

L'automate de DHCP

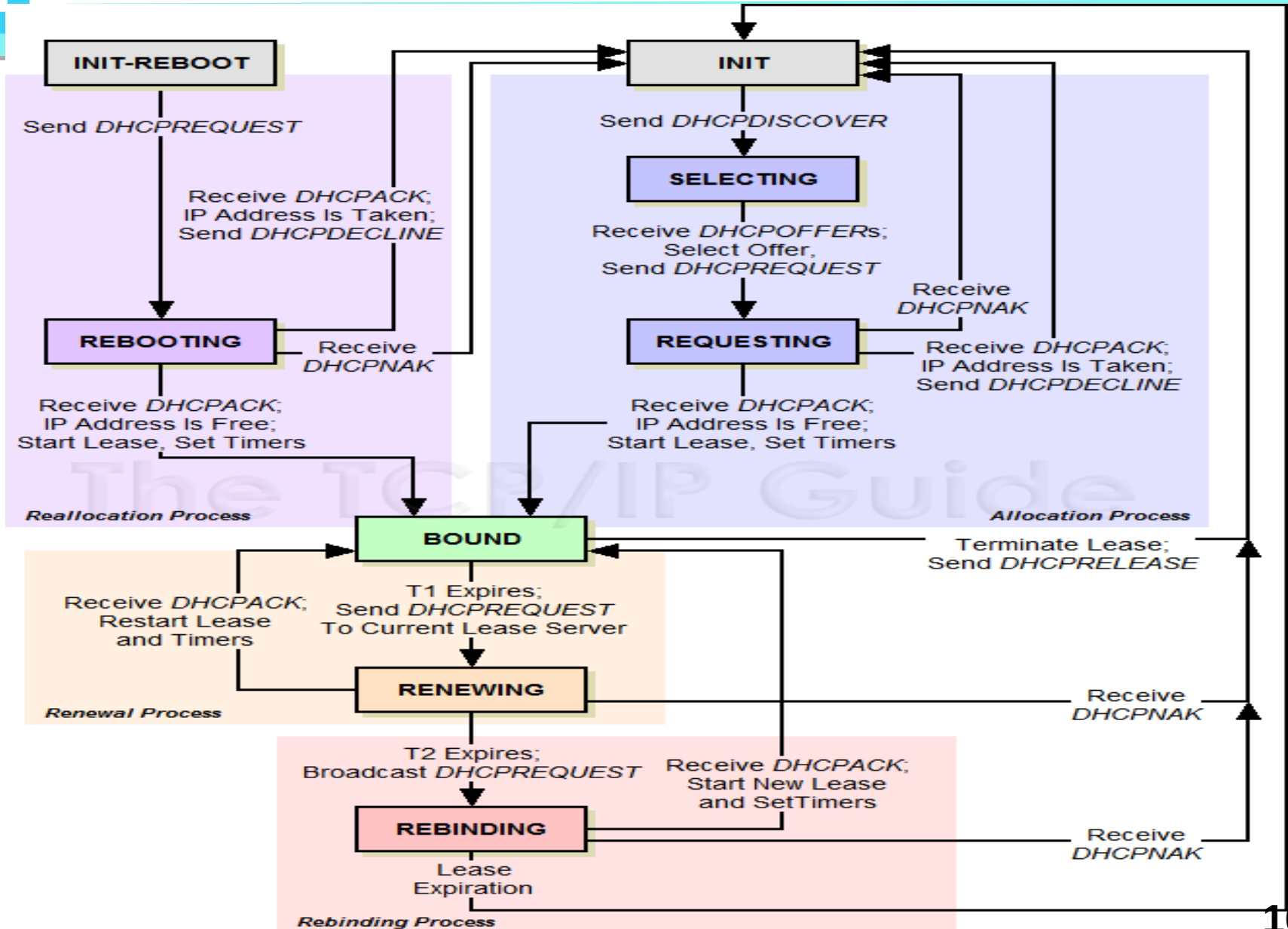

Renouvellement de bail IP

- ❑ Lorsqu'un client redémarre, il tente d'obtenir un bail pour la même adresse avec le serveur DHCP d'origine, en émettant un DHCPREQUEST.
- ❑ En cas d'échec, le client continue à utiliser la même adresse IP s'i le bail n'a pas encore expiré.
- ❑ Les clients DHCP d'un serveur DHCP Windows (NT/2000) tentent de renouveler leur bail lorsqu'ils ont atteint 50% de sa durée par un DHCPREQUEST. Si le serveur DHCP est disponible il envoie un DHCPACK avec la nouvelle durée et éventuellement les mises à jour des paramètres de configuration.
- ❑ Si à 50% le bail n'a pu être renouvelé, le client tente de contacter l'ensemble des serveurs DHCP (diffusion) lorsqu'il atteint 87,5% de son bail, avec un DHCPREQUEST, les serveurs répondent soit par DHCPACK soit par DHCPNACK (adresse inutilisable, étendue désactivée...).
- ❑ Lorsque le bail expire ou qu'un message DHCPNACK est reçu le client doit cesser d'utiliser l'adresse IP et demander un nouveau bail (retour au processus de souscription). Lorsque le bail expire et que le client n'obtient pas d'autre adresse la communication TCP/IP s'interrompt.
- ❑ Remarque : Si la demande n'aboutit pas et que le bail n'est pas expiré, le client continue à utiliser ses paramètres IP.

Echange de messages DHCP

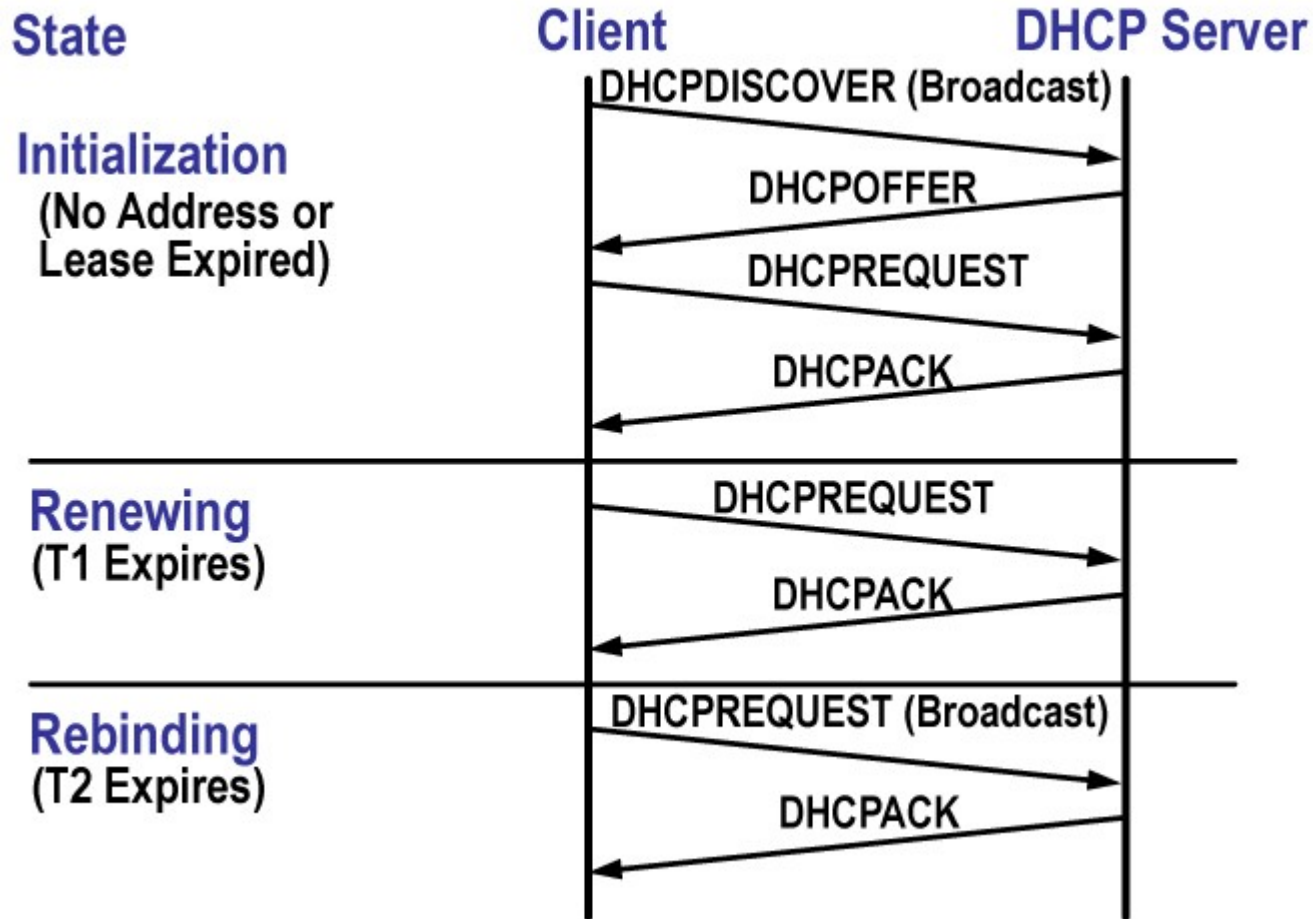

Format du message DHCP

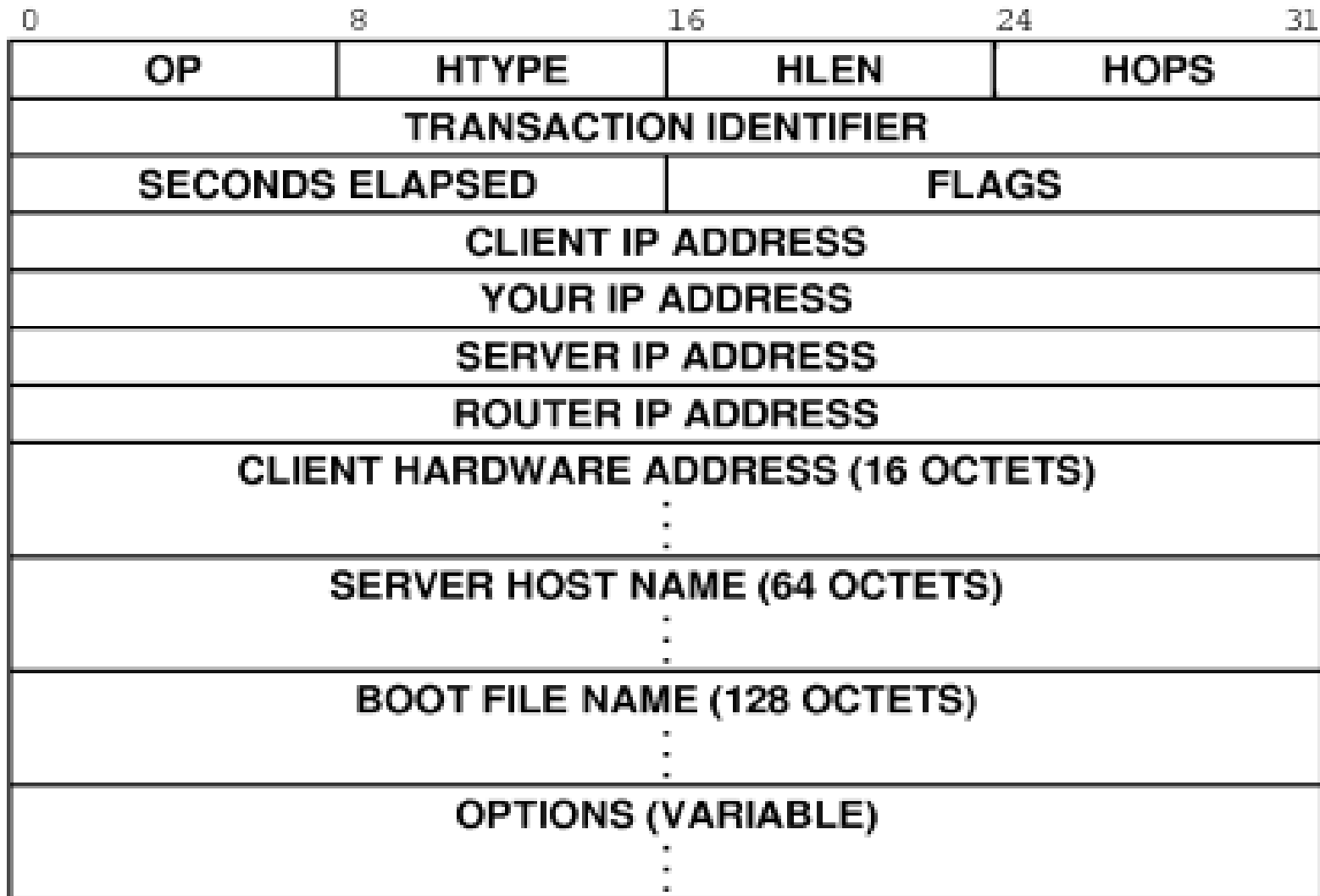

Format du message DHCP

- ❑ **OP** : vaut 1 (requête client), 2 (réponse serveur)
- ❑ **HTYPE** : type de l'adresse hardware (adresse MAC, par exemple)
- ❑ **HLEN**: longueur de l'adresse hardware (6 pour une adresse MAC)
- ❑ **HOPS** : peut être utilisé par des relais DHCP
- ❑ **TRANSACTION IDENTIFIER** : nombre aléatoire choisi par le client et qui est utilisé pour reconnaître le client
- ❑ **SECONDS ELAPSED**: le temps écoulé (en secondes) depuis que le client a commencé sa requête
- ❑ **FLAGS** : flags divers

Format du message DHCP

- ❑ **CLIENT IP ADDRESS:** adresse IP du client, lorsqu'il en a déjà une
- ❑ **YOUR IP ADDRESS yiaddr :** la (future ?) adresse IP du client
- ❑ **SERVER IP ADDRESS:** adresse IP du (prochain) serveur à utiliser
- ❑ **ROUTER IP ADDRESS:** adresse IP du relais (passerelle par exemple) lorsque le serveur n'est pas dans le même réseau physique
- ❑ **options :** Champ réservé pour les options (RFC 2132).

Le relais DHCP

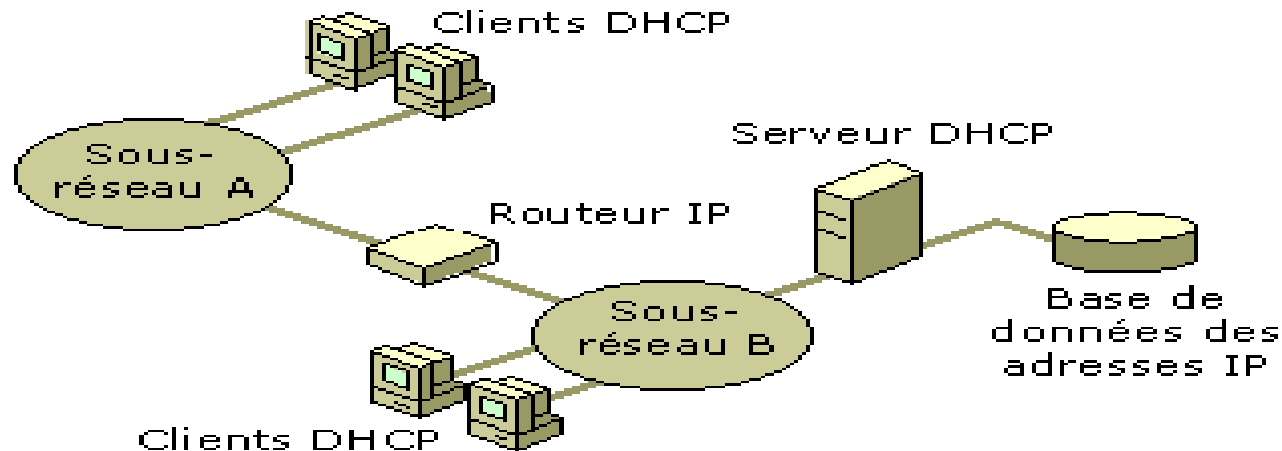

- ❑ Lorsque le serveur DHCP n'est pas sur le même réseau physique que les clients: nécessité d'un relais DHCP
- ❑ Le relais fait passer les messages DHCP d'un réseau à un autre
- ❑ Un routeur doit être configuré pour jouer le rôle d'un relais DHCP

Les options du protocole

- ❑ Le passage de paramètres (nom de la machine...) se fait par l'intermédiaire d'options.
- ❑ Les options sont documentées dans la RFC 2132.
- ❑ Chaque option porte un numéro qui l'identifie.
- ❑ Il est possible d'envoyer plusieurs options dans le même message DHCP.
- ❑ Dans tous les cas, on doit toujours finir la zone d'options par une option 255 (end).
- ❑ Le format des options est le suivant :

Octet 1	Octet 2	Données
Code de l'option	Longueur champ de données	...

Quelques options utiles

- 1 Masque
- 3 Routeur
- 4 Serveur de temps
- 5 serveur de noms
- 6 serveur du domaine
- 10 serveur d'impression
- 15 nom du domaine
- 28 adresse de diffusion
- 66 serveur TFTP
- 255 end

Inconvénients de DHCP

- ❑ **Les trames de diffusion pour obtenir les adresses chargent le réseau.**
- ❑ **Risque de graves goulots d'étranglement sur le réseau lors des démarrages synchronisés.**

→ L'administrateur doit donc réfléchir à l'organisation de son réseau.

- ❑ **Nécessité d'un équipement serveur pour chaque zone de diffusion**

→ Compromis nombre de serveurs/ zone de diffusion

Config. d'un réseau en DHCP

- ❑ **Attribuer aux serveurs des adresses IP statiques**
- ❑ **Organiser les clients en catégories**
- ❑ **Affecter à chaque catégorie une pool d'adresses dynamiques**
- ❑ **Configurer le maximum d'options dans le serveur**
- ❑ **Bien dimensionner la durée du bail pour un compromis charge réseau/validité**
- ❑ **Faire le choix entre utiliser un relais ou plusieurs serveurs distincts**



Analyse d'une capture DHCP avec wireshark



Partie 2 :

DNS (Domain name service)

- ❑ Objectifs
- ❑ Fonctionnement
- ❑ Configuration et options
- ❑ Attaques
- ❑ Sécurisation

DNS: fonctionnalités

- Assurer la conversion entre les noms d'hôtes et les adresses IP.

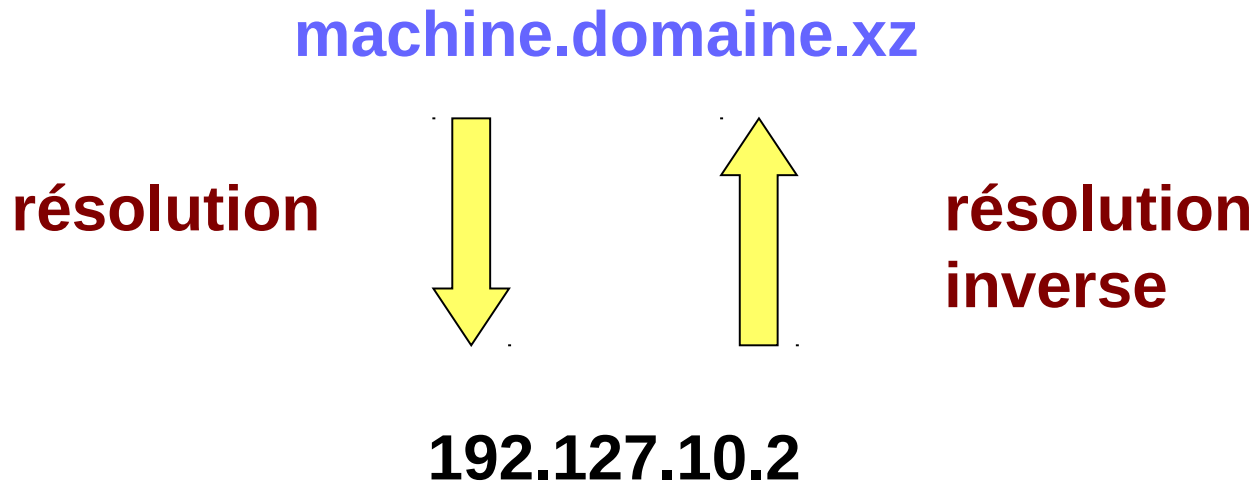

- Exemple:
 - Le nom **www.yahoo.fr** correspond à l'adresse IP **192.95.93.20** de la machine **www** sur le réseau **yahoo.fr**

Plan

- Fonctionnalités du DNS
- Résolutions de noms et résolution inverse
- Types de serveurs de noms
- Entête DNS
- Analyse de datagrammes DNS
- Mise en œuvre de DNS
- Attaques et sécurisation

DNS: résolution de noms

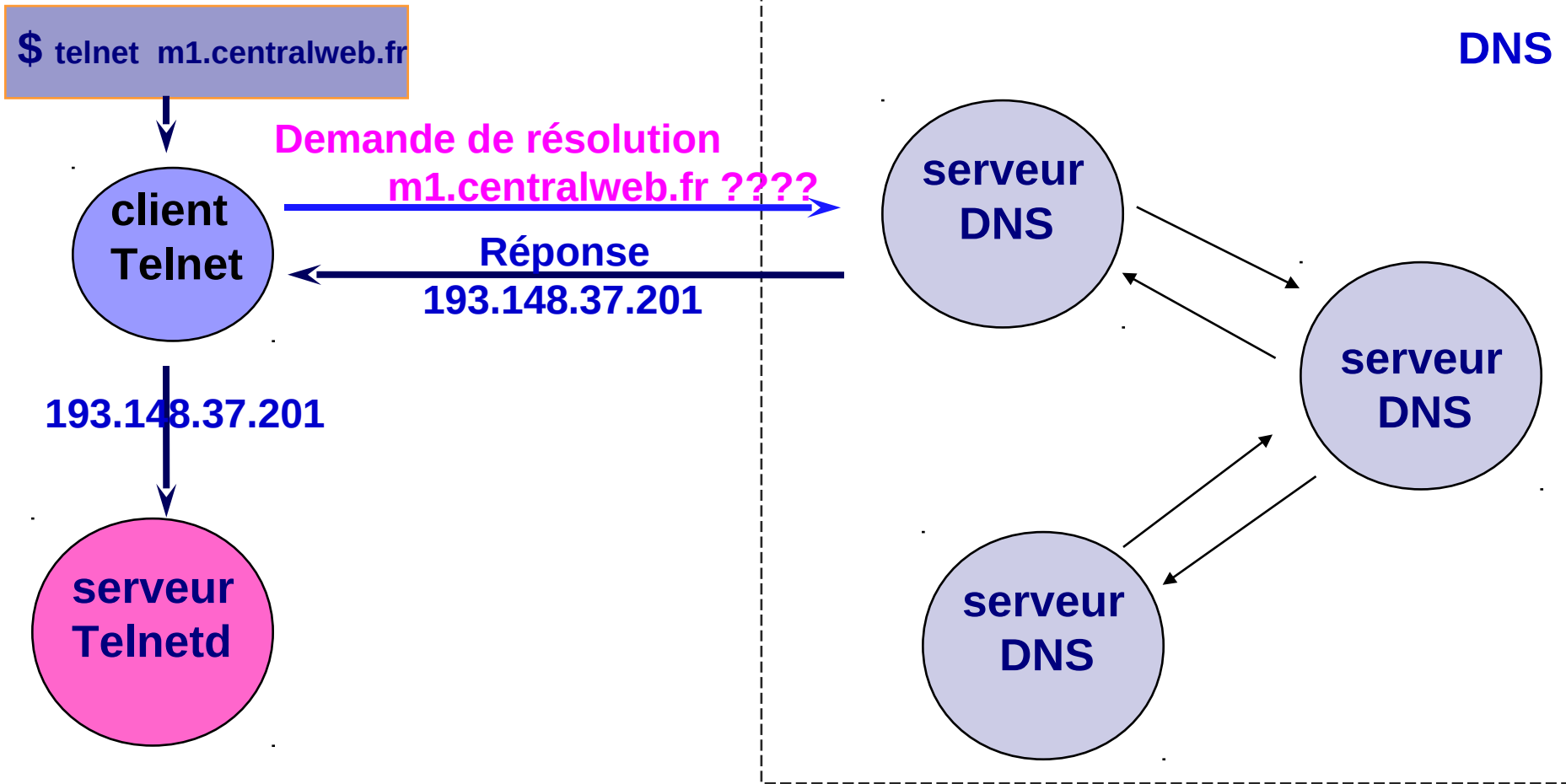

DNS: Résolution de noms inverse

- ❑ Trouver le nom à partir de l'adresse
- ❑ Même principe que pour les noms
- ❑ Chaque octet de l'adresse IP est vue comme un sous domaine.
- ❑ Un domaine particulier : **arpa**
- ❑ Sous domaines
 - ❑ **in-addr** pour les adresses IPV4
 - ❑ **ip6** pour les adresses IPV6

Exemple: **paros.imag.fr**

229.38.88.129.in-addr.arpa

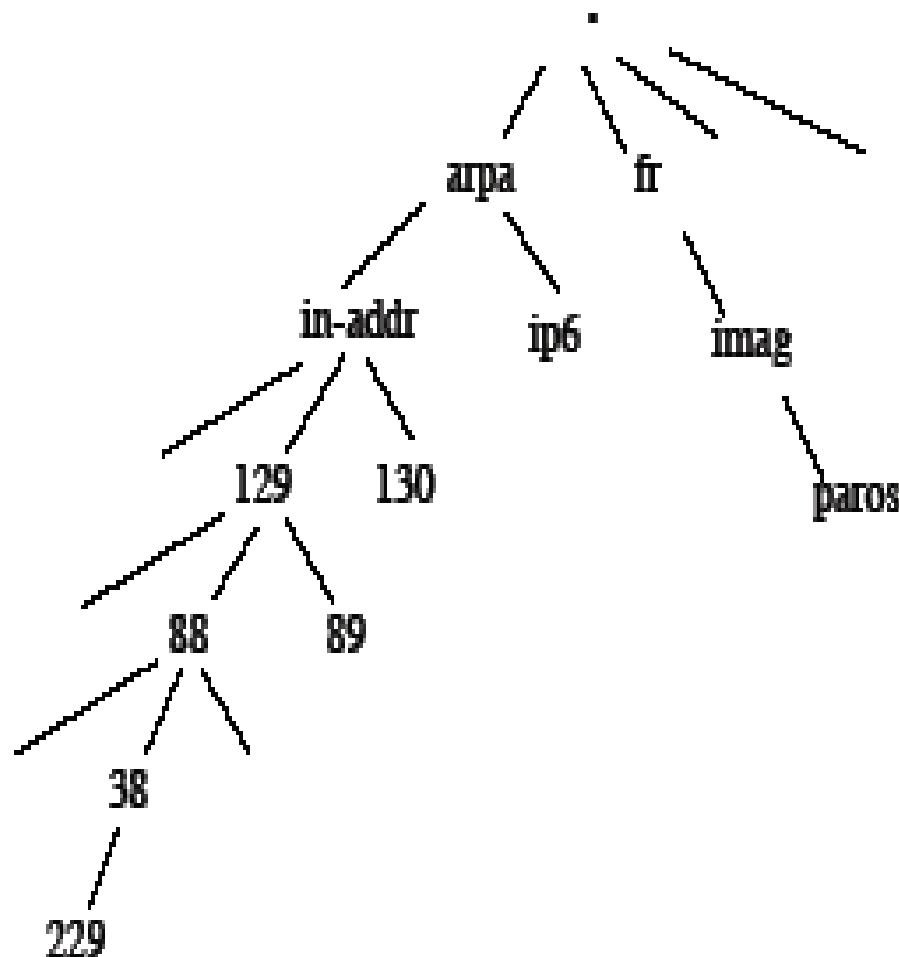

Terminologies

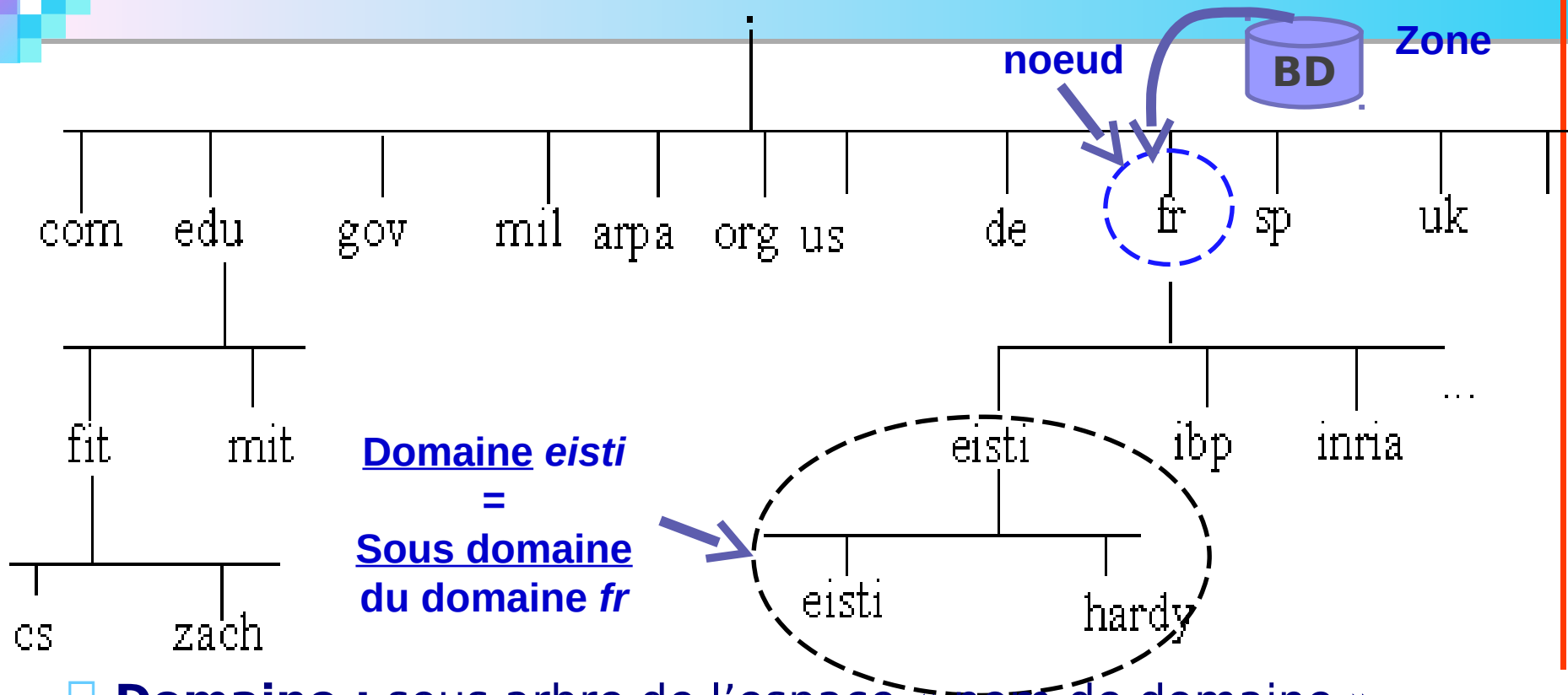

- **Domaine** : sous arbre de l'espace « nom de domaine »
- **Zone** : contient les données propres à une partie de l'espace « nom de domaine » sous l'autorité d'un serveur de noms (SOA: *start of a zone of authority* ou *sphere of authority*).
- **Délégation**: Transfert de la responsabilité d'une zone à une ou plusieurs de ses sous-zones.

Sémantique des noms

- Le nom qualifié ou complet (FQDN) d'une machine se lit en partant de la feuille et en remontant dans l'arbre.
- Chaque niveau est séparé par un "."
- Le domaine racine n'a pas de nom et par convention est appelé "."
- Chaque niveau de l'arborescence garantie que les noms de ses fils soient uniques.
- Un nom de domaine est constitué par une suite de noms séparés par des points.

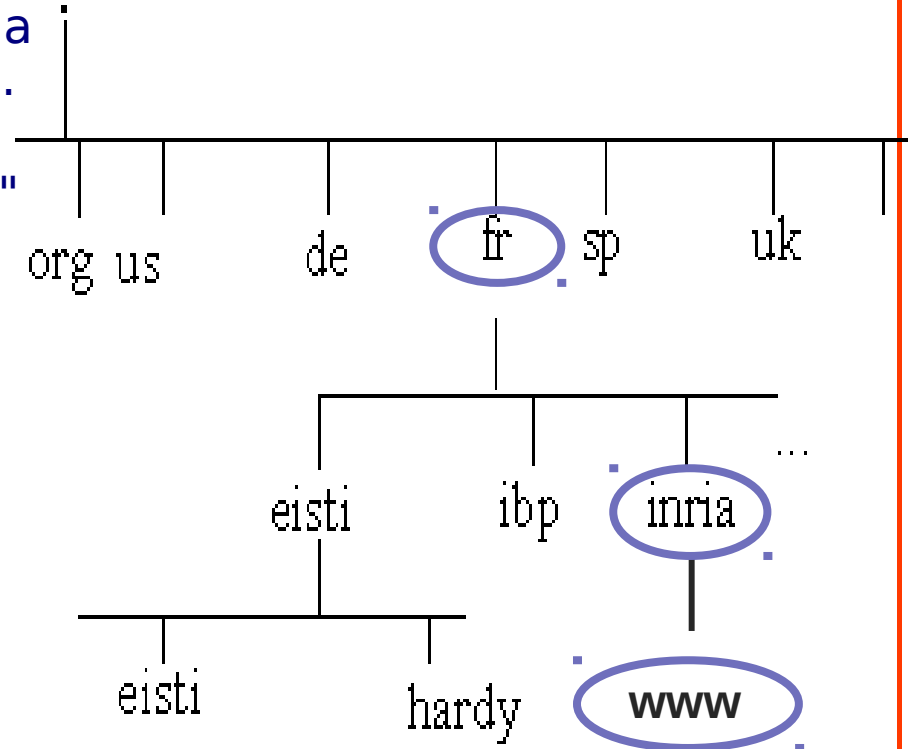

→ www.inria.fr

Les Serveurs de noms

□ Un serveur de noms

- Enregistre les données propres à une partie de l'espace nom de domaine dans une zone.
- Possède l'autorité administrative sur cette zone.
- Peut avoir autorité sur plusieurs zones.

Les Serveurs de noms

Types de serveurs de noms:

- ❑ **Serveur primaire (maître):**
 - ❑ contient l'original des données sur la zone dont il a l'autorité administrative

- ❑ **Serveur cache (forwarding) :**
 - ❑ Relaye des requêtes vers d'autres serveurs
 - ❑ Garde en cache les résultats les plus récents pour un temps de réponse meilleur

- ❑ **Serveur secondaire (esclave) :**
 - ❑ Seconde automatiquement le serveur de noms maître
 - ❑ Interroge périodiquement le serveur de nom primaire et met à jour les données

Serveurs de Noms (suite)

- ❑ La redondance permet la défaillance éventuelle du primaire et du (des) secondaire(s).
- ❑ Il y a un serveur primaire et généralement plusieurs secondaires
- ❑ Un serveur de nom peut être primaire pour une (des) zone(s) et secondaire pour d'autre(s).
- ❑ **Serveurs racine (décrits dans `/var/named/named.ca`)**
 - ❑ Environ 15 serveurs de nom répartis dans le monde
 - ❑ Connaissent tous les serveurs de premier niveau : *.tn* , *.fr* , *.com* , ...
 - ❑ Serveur origine (ou primaire, ou maître) géré **par IANA/ICANN** (IANA — Internet Assigned Numbers Authority, ICANN-Internet Corporation for Assigned Names and Numbers)
 - ❑ Serveurs MIROIRS (ou secondaire, ou esclave)

Entête DNS

0	1	2	3	4	5	6	7	8	9	10	11	12	13	14	15
---	---	---	---	---	---	---	---	---	---	----	----	----	----	----	----

identificateur de la requête (recopié dans la réponse)

qr	opcode	aa	tc	rd	ra	Z	rcode
----	--------	----	----	----	----	---	-------

QDCOUNT nombre d'entrées dans la section question

ANCOUNT nombre d'entrées (RR) dans la section réponse

NCOUNT nombre d'entrées (NS) dans la section réponse

qr: question (0) ou réponse (1)

Opcode:

ANCOUNT

- 0 - Requête standard (Query)
- 1 - Requête inverse (Iquery)
- 2 - Status d'une requête serveur (Status)
- 3-15 - Réservé pour des utilisations futurs

aa : réponse d'une section additionnel autorité

- tc** : message tronqué
- rd** : récursion désiré
- ra** : récursion acceptée
- Z**: utilisation futur
- rcode**: type de réponse

Entête DNS (suite)

0	1	2	3	4	5	6	7	8	9	10	11	12	13	14	15
---	---	---	---	---	---	---	---	---	---	----	----	----	----	----	----

identificateur de la requête (recopié dans la réponse)

qr	opcode	aa	tc	rd	ra	Z	rcode
----	--------	----	----	----	----	---	-------

QDCOUNT nombre d'entrées dans la section question

ANCOUNT nombre d'entrées (RR) dans la section réponse

NCOUNT nombre d'entrées (NS) dans la section réponse

❑ **rcode:** indique le type de réponse.

ANCOUNT nombre d'entrées (RR) dans la section additionnelle. Le nom n'existe pas

❑ 0 - Pas d'erreur

❑ 1 - Erreur de format dans la requête

❑ 2 - Problème sur serveur

pas

❑ 4 - Non implémenté

❑ 5 - Refus

❑ 6-15 - Réservés

Les RR (Resource Records)

- La base de données des serveurs de noms = ensemble de RR répartis en classes
- La seule classe implémenté: Internet (IN)

0	1	2	3	4	5	6	7	8	9	10	11	12	13	14	15
---	---	---	---	---	---	---	---	---	---	----	----	----	----	----	----

Nom: Nom du domaine où se trouve le RR

Type (2octets): type de donnée utilisées dans le RR

Classe (2octets): famille de protocoles ou un protocole (IN: Internet)

TTL(4octets): durée de vie des RRs (lorsque les RR sont en cache)

longueur: longueur des données suivantes

Données: Données identifiant la ressource

Les RR (champs type)

Entrée	Valeur	Désignation
A	01	Adresse de l'hôte
NS	02	Nom du serveur de noms pour ce domaine
MD	03	Messagerie (obselete par l'entrée MX)
MF	04	Messagerie (obselete par l'entrée MX)
CNAME	05	Nom canonique (Nom pointant sur un autre nom)
SOA	06	Début d'une zone d'autorité (informations générales sur la zone)
MB	07	Une boite à lette du nom de domaine (expérimentale)
MG	08	Membre d'un groupe de mail (expérimentale)
MR	09	Alias pour un site (expérimentale)
NULL	10	Enregistrement à 0 (expérimentale)
WKS	11	Services Internet connus sur la machine
PTR	12	Pointeur vers un autre espace du domaine (résolution inverse)
HINFO	13	Description de la machine
MINFO	14	Groupe de boite à lettres
MX	15	Mail exchange (Indique le serveur de messagerie. Voir [Rfc-974] pour plus de détails)
TXT	16	Chaîne de caractère

Le DNS Côté Client

- ❑ Le client demande une adresse IP ou la résolution d'un nom par une requête UDP (ou TCP) sur le port 53 (“domain”)
- ❑ Liste des serveurs de noms à contacter : /etc/resolv.conf :

```
search <nom_domaine>  
nameserver <@_IP du serveur>
```

- ❑ Peut être mis à jour lors de la configuration dynamique de l'interface (DHCP)
 - ❑ Indiquer **PEERDNS=no** dans le fichier de configuration de l'interface pour empêcher les modifications automatiques de /etc/resolv.conf

Résolution de noms : mode itératif

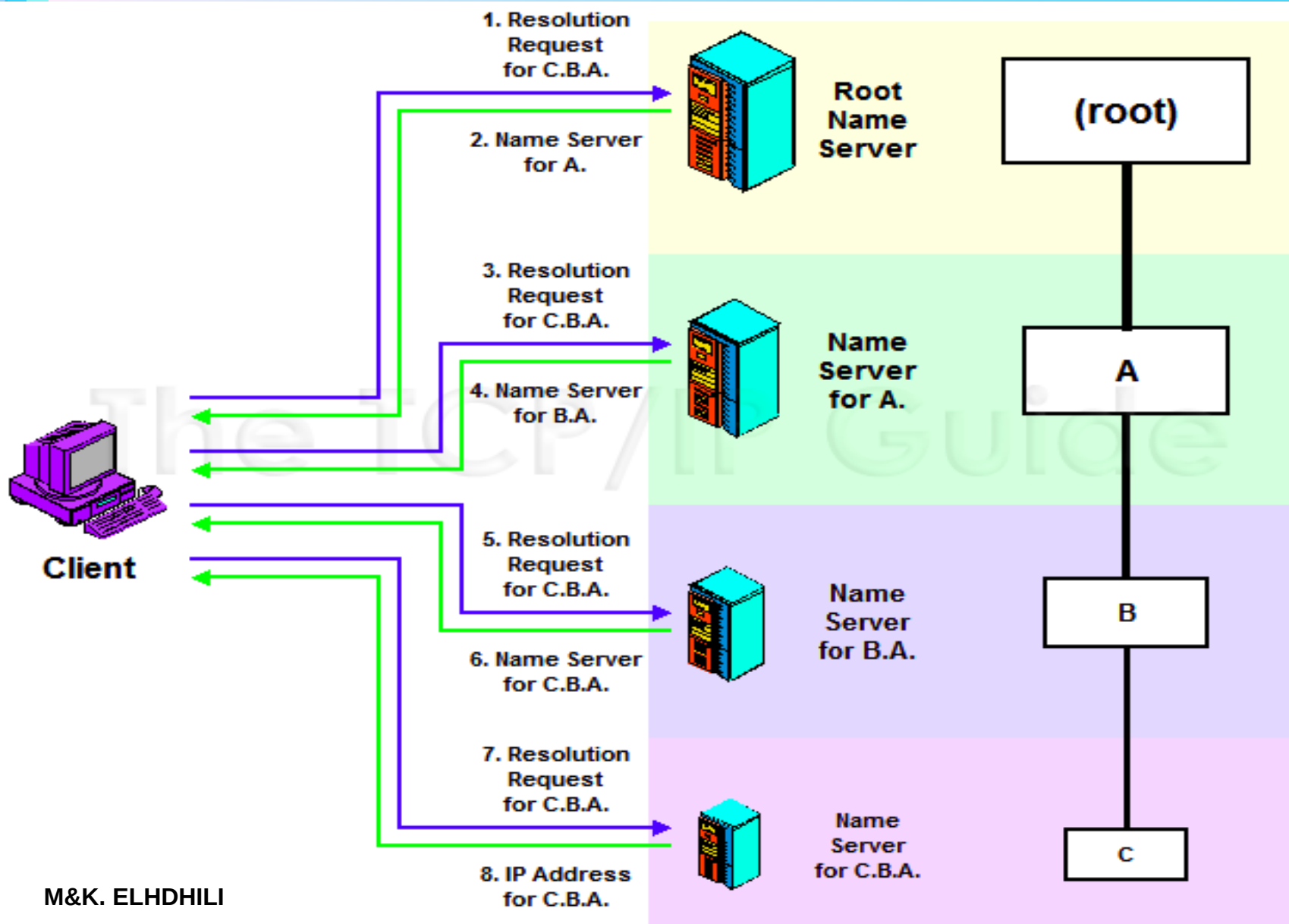

Résolution de noms : mode récursif

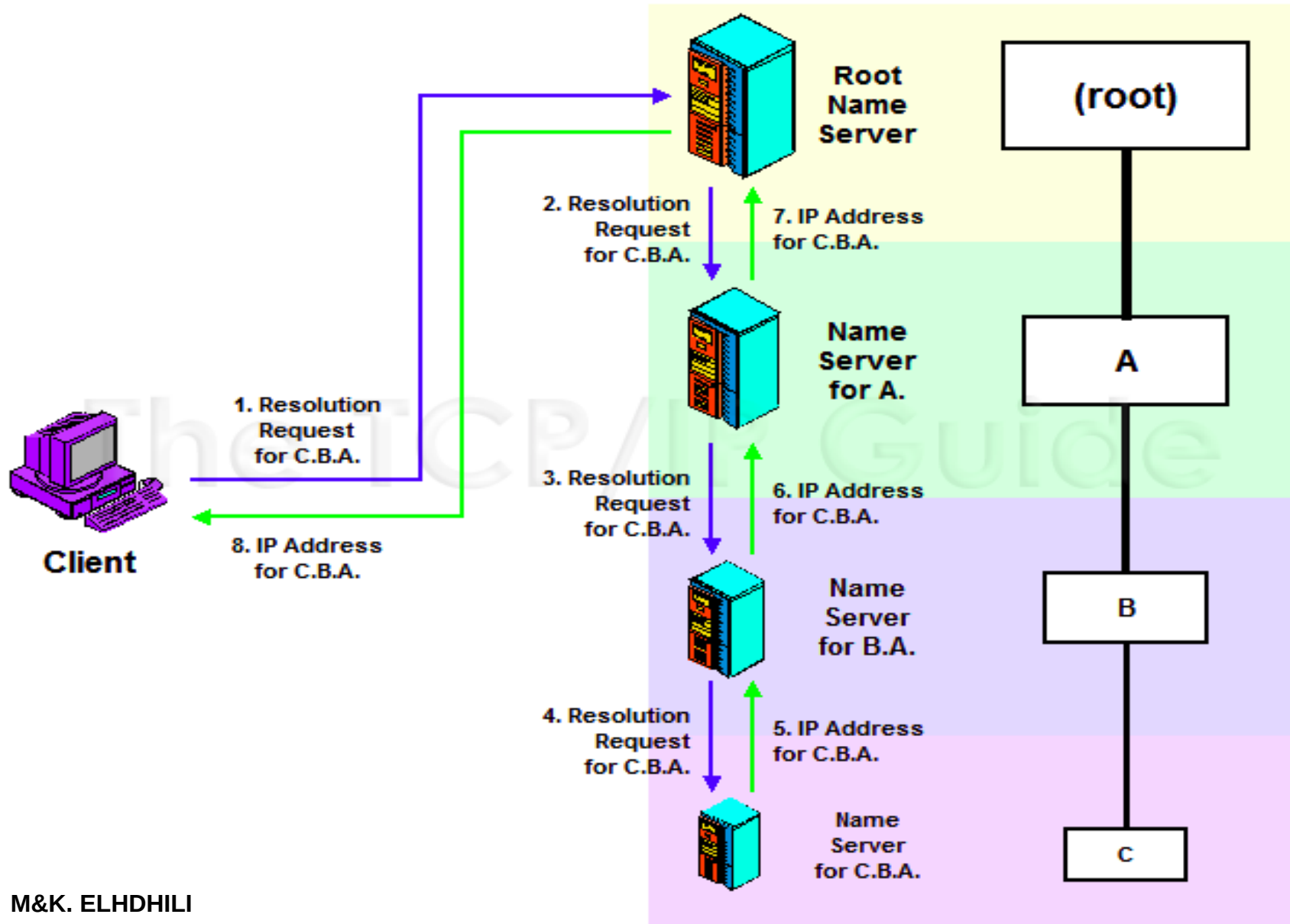



Analyse de datagrammes DNS



DNS: mise en oeuvre

Profil du Service DNS

- ❑ Implémentation la plus courante : Bind
- ❑ Paquetages : *bind, bind-utils, caching-nameserver*
- ❑ Démons : `/etc/ini.d/named`
- ❑ Ports : 53 udp, 53 tcp
- ❑ Configurations : `/etc/named.conf` et `/var/named/*`

Configuration de BIND

- ❑ **Le fichier de configuration par défaut est `/etc/named.conf`**
 - ❑ Lu par named (le démon de BIND) au démarrage
 - ❑ Directives de configuration :
 - ❑ déclaration de zones, options, listes de contrôle d'accès, etc.
 - ❑ Les commentaires peuvent être de type C, C++ ou shell
 - ❑ On peut spécifier des réseaux avec la notation réseau/masque
 - ❑ Les directives de configuration de BIND se terminent toujours par un point-virgule

/etc/named.conf : Options Globales

- Se déclarent avec la directive « options » :

```
options {  
    directory "/var/named";           //base de données  
    forwarders {203.50.0.137;};      //serveur racine à contacter  
    allow-query {192.100.100/24;};  // machines autorisées  
    allow-transfer {192.100.100/24;}; //serveurs caches autorisés  
};
```

Déclaration des zones

- ❑ Se déclarent avec la directive « zone »
- ❑ Les fichiers de zones sont placés par défaut dans `/var/named/`.
- ❑ Les noms de fichiers sont arbitraires.
- ❑ Chaque **zone directe** doit avoir une **zone de résolution inverse** sauf la zone racine.
- ❑ Zone racine : `"."`

```
zone "." {  
    type hint; //relative a internet  
    file "named.ca"; //fichier zone
```

Déclaration des zones

❑ Zones Maîtres (primaires)

```
zone " infcom.rnu.tn" {  
    type master;          // serveur maître (primaire)  
    file « infcom.rnu.tn.zone»; }; // fichier de zone
```

❑ Zones Esclaves (secondaires)

```
zone " infcom.rnu.tn " {  
    type slave;  
    masters { 192.100.100.1; };  
    file " infcom.rnu.tn.zone"; };
```

Déclaration des zones

Zones de Résolution Inverse

- Le nom de zones se termine par un domaine spécial : **.in-addr.arpa**

```
zone "10.100.172.in-addr.arpa" {  
    type slave;  
    masters { 172.100.10.1; };  
    file "172.100.10.zone"; };
```

Zones Spéciales

- Zone racine : pas de résolution inverse
- Zone de *loopback* : "0.0.127.in-addr.arpa »

```
zone "0.0.127.in-addr.arpa" {  
    type master;  
    file "0.0.127"; }; //fichier zone
```

Fichiers de Zones

- ❑ **fichiers de zones = Base de données du services DNS**
 - ❑ contiennent la déclaration des machines appartenant à la zone.
 - ❑ se trouvent généralement dans `/var/named/`
 - ❑ Commencent par \$TTL (*time to live* ou durée de vie)
 - ❑ La première *définition de ressource* est le *début d'autorité* (SOA) de la zone
 - ❑ Définitions de Ressource (*Resource Record* ou RR)

Syntaxe : `[domain] [ttl] [class] <type> <rdata>`

- ❑ `[domain]` spécifier le domaine ou utiliser le domaine courant
- ❑ `[ttl]` temps de conservation en cache
- ❑ `[class]` classification de définition (généralement IN)
- ❑ `<type>` type de définition (SOA, MX, A, etc)
- ❑ `<rdata>` données spécifiques à la définition

SOA (*Start Of Authority*)

❑ **Tout fichier de zone doit avoir un SOA**

```
@ IN SOA ns.redhat.com. root.redhat.com. (  
2001042501 ; //numéro de série  
300 ; //rafraîchissement  
60 ; //nouvelle tentative  
1209600 ; //expiration  
43200 ; //durée de vie minimale pour les réponses négatives )
```

❑ **Les valeurs ne s'expriment pas obligatoirement en secondes**

Autres ressources

- ❑ NS (*name server* ou serveur de noms)
- ❑ Il doit y avoir une définition NS pour chaque serveur de noms maître ou esclave d'une zone
- ❑ Les définitions NS pointent sur tout serveur esclave qui doit être consulté par le serveur de noms du client si le serveur maître est indisponible
 - ❑ @ IN NS ns.redhat.com.
 - ❑ redhat.com. IN NS ns1.redhat.com.

Autres ressources

- ❑ **Les définitions A associent un nom de machine à une adresse IP**
 - ❑ mail IN A 192.100.100.3
 - ❑ login.redhat.com. IN A 192.100.100.4

- ❑ **Les définitions CNAME fournissent des alias d'adresses**
 - ❑ pop IN CNAME mail
 - ❑ ssh IN CNAME login.redhat.com.

- ❑ **Les définitions PTR associent une adresse IP à un nom de machine**
 - ❑ 3.100.100.192.in-addr.arpa IN PTR mail.redhat.com.

- ❑ **MX associe un domaine à une machine chargée de gérer le courrier de ce domaine**
 - ❑ redhat.com. IN MX 5 mail.redhat.com.

- ❑ **HINFO fournit des informations supplémentaires sur les machines**
 - ❑ mail IN HINFO i686 Linux-2.0.36

Exemple complet : déclaration d'un serveur maitre pour une zone

❑ Scénario :

- ❑ Poste3 est une machine du réseau qui veut se déclarer maitre pour une zone regroupant les machines poste5 et poste6.

❑ Seront créés :

- ❑ Déclaration de la zone directe et inverse pour la nouvelle zone (exemple : zone3)
- ❑ Fichier de résolution directe : /var/named/poste3.zone
- ❑ Fichier de résolution inverse : /var/named/0.0.10.5.in-addr.arpa

/etc/named.conf :

```
        /*les options globales par défauts sont conservées*/
        /* les 3 zones suivantes sont existantes et à ne pas modifier */
zone "." in {
    type hint;
    file "named.ca";
};
zone "localhost" in {
    type master;
    file "localhost.zone";
};
zone "0.0.127.in-addr.arpa" in {
    type master;
    file "named.local";
};
/* les 2 zones suivantes servent à déclarer poste3 maitre pour « zone3 » */
// zone directe :
    zone "zone3" in {
        type master;
        file "poste3.zone";
    };
// zone inverse :
    zone "0.0.10.in-addr.arpa" in {
        type master;
        file "0.0.10.5.in-addr.arpa";
    };
```

/var/named/poste3.zone : fichier de zone directe

\$TTL 1W

```
@ IN SOA poste3.zone3. root.poste3.zone3. (  
    42      ; serial  
    2D     ; refresh  
    4H     ; retry  
    6W     ; expiry  
    1W )   ; minimum
```

```
zone3.      IN  NS      poste3.zone3.  
poste3.zone3.      IN  A      10.0.0.5  
poste5.zone3.      IN  A      10.7.7.8  
poste6.zone3.      IN  A      10.10.10.15
```

/var/named/0.0.10.5.in-addr.arpa : fichier de zone inverse

\$TTL 1W

```
@ IN SOA      poste3.zone3. root.poste3.zone3. (  
    42        ; serial  
    2D        ; refresh  
    4H        ; retry  
    6W        ; expiry  
    1W )      ; minimum
```

```
0.0.10.in-addr.arpa.    IN  NS      poste3.zone3.  
5.0.0.10.in-addr.arpa.  IN  PTR      poste3.zone3.  
8.7.7.10.in-addr.arpa.  IN  PTR      poste5.zone3.  
15.10.10.10.in-addr.arpa. IN  PTR      poste6.zone3.
```

Utilitaires BIND

- ❑ On trouve dans le paquetage *bind-utils* plusieurs utilitaires pratiques, dont :
 - ❑ **host** : pour recueillir des informations sur une machine ou un domaine **host -a ns.redhat.com**
 - ❑ **host -al redhat.com**
 - ❑ **dig** : pour envoyer des requêtes directement au serveur de noms **dig @ns.redhat.com any**

- ❑ **BIND échouera au lancement dans le cas d'erreurs de syntaxe**
- ❑ **named-checkconf** : vérifie la syntaxe de `/etc/named.conf`
- ❑ **named-checkzone** : vérifie un fichier de zone spécifique

- ❑ **Dig: remplace la commande nslookup**
 - ❑ Syntaxe:
dig hostname
dig -i @IP
 - ❑ Requiert un nom de domaine qualifié (FQDN)
- ❑ **host**
 - ❑ Non-interactif seulement
 - ❑ L'IP de serveur n'a pas besoin d'être résolvable
- ❑ **nslookup (déconseillé)**